

POLARIS - Atracção magnética / *Magnetic attraction*

EVOLUTION - Movimento mecânico / *Mechanical movement*



## POLARIS



G 3 EN 12209



**Trinco magnético**  
Simétrico, silencioso e preciso.  
Ambidextras.

*Magnetic latch*  
Symmetric, silent and precise.  
Ambidexterous.



18  
diversos acabamentos  
several finishes

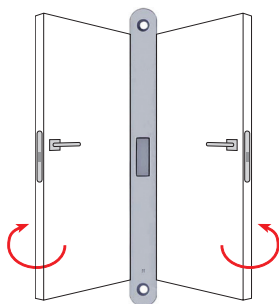

EN 1634  
30min.

200 000

APPROVED

500 000

Testadas com 500 000 ciclos - UNI 9173  
Teste corrosão / nevoeiro salino - DIN 50021

*Tested with 500 000 cycles - UNI 9173  
Corrosion / Salt spray fog testing - DIN 50021*

**A chave fecha com um clique**  
Uma volta de chave suave, regular e precisa. Em todas as versões, opção de bloquear o trinco na posição recolhido, facilitando o movimento da porta.

*The key closes with a click*  
A smooth, regular and precise turn key. In all versions, option to block the latch in retracted position, that facilitates the door movement.

## EVOLUTION

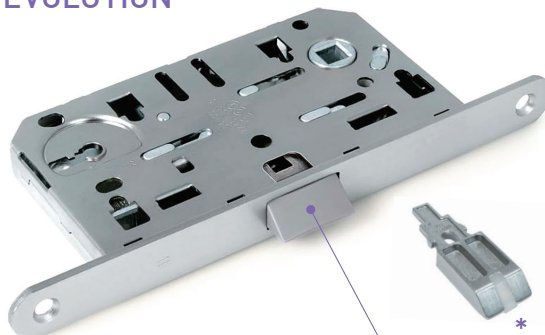

**Sistema QUICK LATCH - Patenteado**  
Trinco silencioso e reversível em poliamida.  
Opção trinco metálico com inserções em nylon. \*  
Operação simples e rápida.  
Com a própria chave da fechadura extrai o trinco.  
Encaixa com deslizamento auto-dirigido.  
O trinco pode ser colocado com a fechadura aplicada na porta.

*QUICK LATCH system - Patented*  
Polyamide silent and reversible latch.  
Option: Metal latch with nylon inserts. \*  
Simple and quick operation.  
Extract the latch with the key of the lock.  
Fit with self-directed slip.  
The latch can be placed with the lock applied on the door.

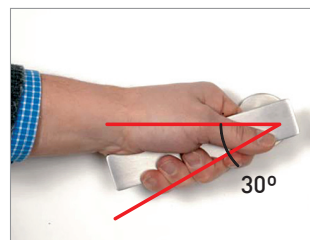
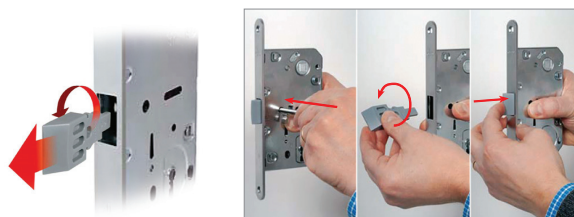

**Movimento rápido e seguro**  
Amplitude de movimento reduzido a 30°. Com o trinco bloqueado o puxador movimenta-se normalmente para evitar forças indevidas.

*Fast and secure movement*  
Range of movement reduced to 30°. With the latch locked the lever handle moves normally to avoid undue forces.

TOTALMENTE INTERCAMBIÁVEIS EM TODOS OS MODELOS / FULLY INTERCHANGEABLE IN ALL MODELS

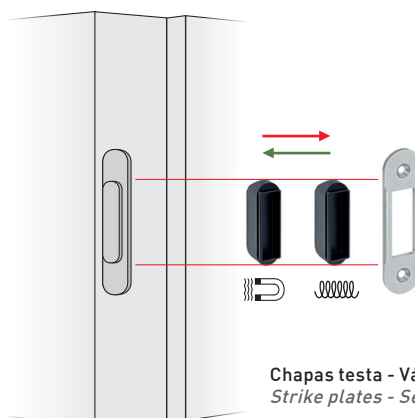
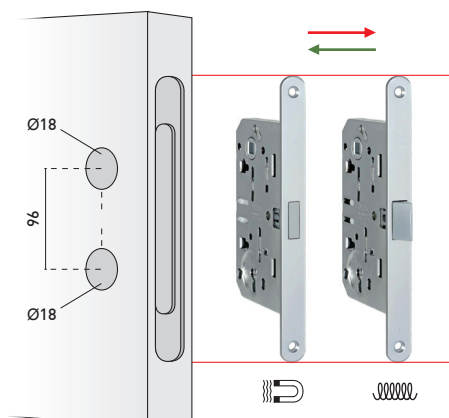

Chapas testa - Várias soluções  
Strike plates - Several solutions

### F.110.91.xx

#### POLARIS



Fecho magnético  
Magnetic latch



F.110.91.01.R



F.110.91.02.R



F.110.91.03.R

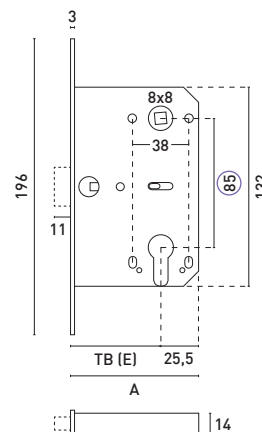
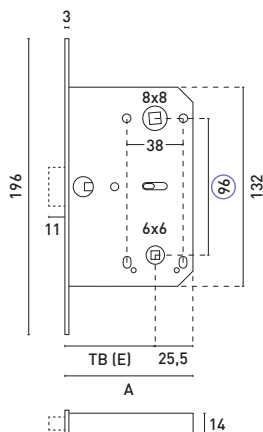
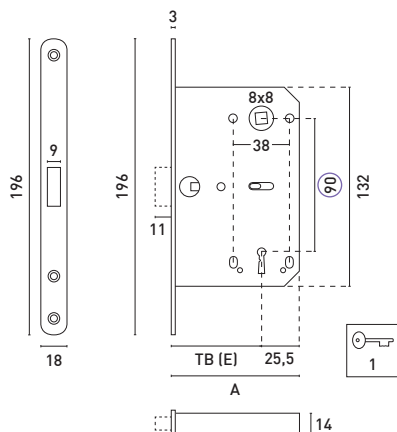

Cromado mate / Matt chrome

Niquelado / Nickel

Dourado / Gold

	STANDARD	OPÇÕES / OPTIONS
TB (E)	50,5	60,5
A	76	86



Chapas testa não incluídas:  
Consultar páginas seguintes.  
Strike plates not included.  
See following pages.

Série de fechaduras de embutir com fecho magnético. Adequadas para portas com utilização intensiva. Testadas com 200 000 ciclos. Também válidas para portas corta-fogo (30 minutos). Fecho silencioso. Ambidextras. Opção de bloqueio do trinco na posição recolhido. Intercambiáveis com a série Evolution.

- COM CHAVE NORMAL: Língua accionada pela acção magnética da chapa testa. Recolhe pelo puxador ou pela chave. Bloqueia com a chave.
- 2 QUADRAS - WC: Língua accionada pela acção magnética da chapa testa. Recolhe pelo puxador. Bloqueia ao accionar a quadra inferior.
- PARA CILINDRO EUROPEU: Língua accionada pela acção magnética da chapa testa. Recolhe pelo puxador ou cilindro. Bloqueia com o cilindro.

*Magnetic mortise door locks series. Suitable for doors with intensive use. Tested with 200 000 cycles. Also suitable for fireproof doors (30 minutes). Silent close. Ambidexterous. Option to block the latch in retracted position. Interchangeable with Evolution series.*

- WITH NORMAL KEY: Deadbolt is operated by the magnetic action of the strike plate. Retracts by the lever handle or key. Blocked / unlocked with the key.
- 2 FOLLOWERS - WC: Deadbolt is operated by the magnetic action of the strike plate. Retracts by the lever handle. Locked / unlocked with the thumbturn in lower follower.
- FOR EURO CYLINDER: Deadbolt is operated by the magnetic action of the strike plate. Retracts by the lever handle or cylinder. Blocked / unlocked with the cylinder.



F.110.1.xx  
EVOLUTION

Fecho mecânico  
Mechanical latch



F.110.1.01.R



F.110.1.02.R



F.110.1.03.R

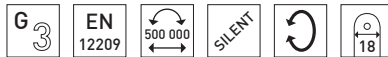
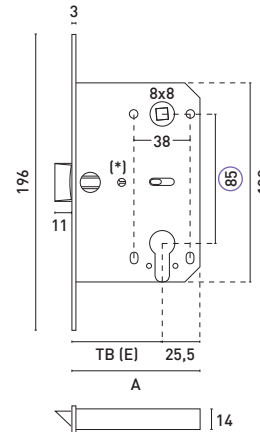
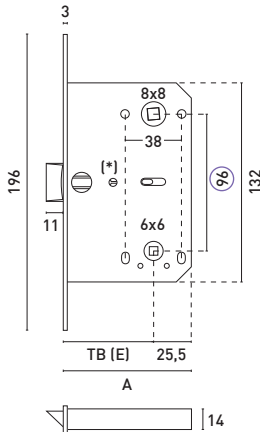
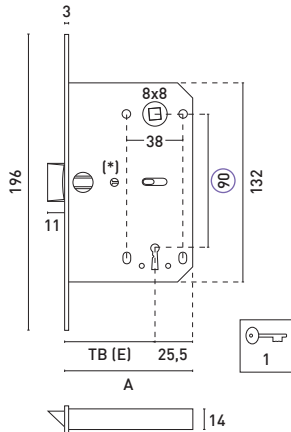
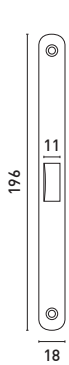

**QUICK LATCH®**

Para reverter o trinco, introduzir a ponta de uma chave no furo.  
*To reverse the latch, insert the tip of a key in the hole.*

- Cromado mate / *Matt chrome*
- Niquelado / *Nickel*
- Dourado / *Gold*

	STANDARD	OPÇÕES / OPTIONS	
TB (E)	60,5	50,5	35,5
A	86	76	61



Chapas testa não incluídas:  
Consultar páginas seguintes.  
*Strike plates not included.  
See following pages.*

Série de fechaduras de embutir. Adequadas para portas com utilização intensiva. Testadas com 500 000 ciclos. Processo de certificação para portas corta-fogo em homologação. Trinco silencioso reversível Quick Latch em poliamida. Ambidextras. Opção de bloqueio do trinco na posição recolhido. Intercambiáveis com a série Polaris.

- COM CHAVE NORMAL O trinco recolhe pelo puxador ou pela chave. Bloqueia com a chave.
- 2 QUADRAS - WC O trinco recolhe pelo puxador. Bloqueia ao accionar a quadra inferior.
- PARA CILINDRO EUROPEU O trinco recolhe pelo puxador ou cilindro. Bloqueia com o cilindro.

*Mortise door lock series. Suitable for doors with intensive use. Tested with 500 000 cycles. Certification process for fireproof doors in approval. Polyamide reversible silent Quick Latch. Ambidexterous. Option to block the latch in retracted position. Interchangeable with Polaris series.*

- WITH NORMAL KEY *The latch retracts by lever handle or key. Blocked / unlocked with the key.*
- 2 FOLLOWERS - WC *The latch retracts by lever handle. Locked / unlocked with the thumbturn in lower follower.*
- FOR EURO CYLINDER *The latch retracts by lever handle or cylinder. Blocked / unlocked with the cylinder.*



### EASY-MATIC SERIE F.110 CHAPAS TESTA / STRIKE PLATES



F.CT.1402.11



F.CT.1402.15



F.CT.1402.14

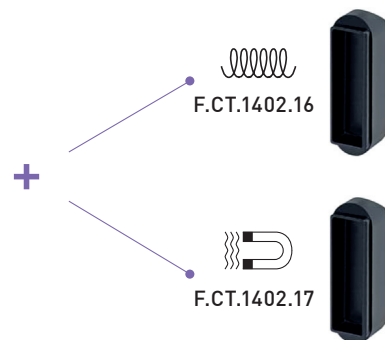

F.CT.1402.16

F.CT.1402.17

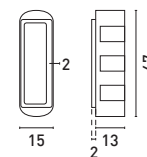
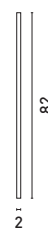
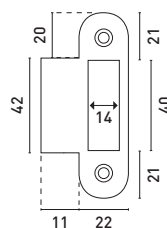
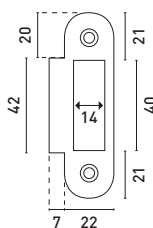
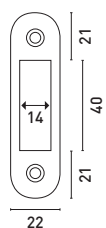

Chapas testa metálicas com caixa de embutir em nylon, com ou sem atracção magnética. Intercambiáveis e compatíveis com fechaduras:  
F.110.1 - EVOLUTION  
F.110.91 - POLARIS

*Metalic strike plates with nylon mortise box, with or without magnetic attraction. Interchangeable and compatible with the locks:  
F.110.1 - EVOLUTION  
F.110.91 - POLARIS*

- Cromado mate / Matt chrome
- Niquelado / Nickel
- Dourado / Gold

Aplicação em portas topo liso com:  
*Application on flush doors with:  
EVOLUTION ou/or POLARIS*

Aplicação em portas batente com:  
*Application on rebated doors with:  
EVOLUTION ou/or POLARIS*

Aplicação em portas topo liso com:  
*Application on flush doors with:  
POLARIS*

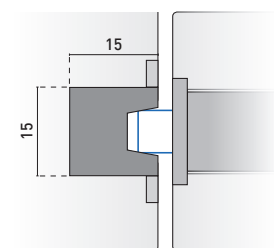
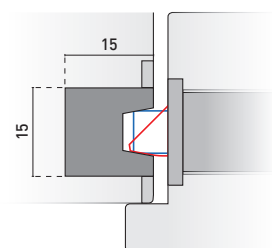
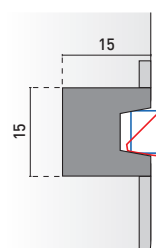

### F.CT.1000.13



Chapa testa metálica para fechaduras série F.110.1 - EVOLUTION. Patilha redonda com 8mm.

*Metalic strike plate for locks F.110.1 series - EVOLUTION. Round lip with 8mm.*

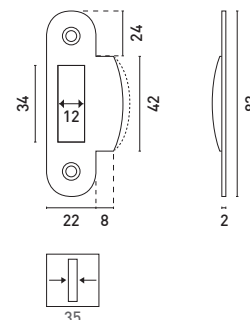

- Cromado mate / Matt chrome
- Niquelado / Nickel
- Dourado / Gold

### F.CT.1000.15



Chapa testa metálica para fechaduras série F.110.1 - EVOLUTION. Patilha redonda 12mm.

*Metalic strike plate for locks F.110.1 series - EVOLUTION. Round lip with 12mm.*

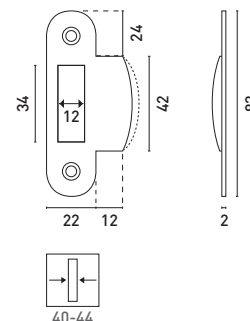

- Cromado mate / Matt chrome
- Niquelado / Nickel
- Dourado / Gold



## MINIMAL SERIE F.110

### CHAPAS TESTA / STRIKE PLATES



Chapas testa com caixa de embutir em ABS, com ou sem atracção magnética. Minimalistas, intercambiáveis e compatíveis com as fechaduras: F.110.1 - EVOLUTION F.110.91 - POLARIS

*Strike plates with ABS mortise box, with or without magnetic attraction. Minimalists, interchangeable and compatible with the locks: F.110.1 - EVOLUTION F.110.91 - POLARIS*

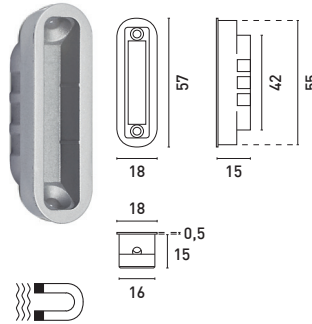

F.CT.1402.05

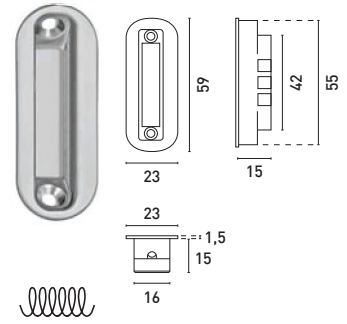

F.CT.1402.06

F.CT.1402.05

Aplicação em portas topo liso com:  
*Application on flush doors with:*  
F.110.91 - POLARIS

F.CT.1402.06

Aplicação em portas batente com:  
*Application on rebated doors with:*  
F.110.1 - EVOLUTION

Fixação por parafusos 3,5mm ocultos no habitáculo da chapa testa.  
*Fixed by 3,5mm screws hidden within the strike plate.*

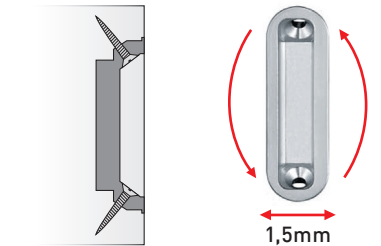
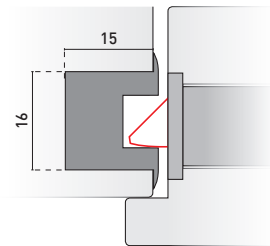
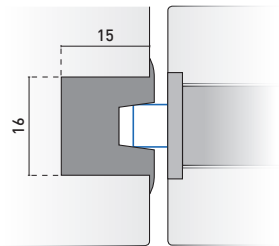

- Cromado mate / *Matt chrome*
- Niquelado / *Nickel*
- Dourado / *Gold*
- Preto / *Black*

## ALUTOP SERIE F.110

### CHAPAS TESTA para aros em alumínio / STRIKE PLATES for alu frames

**PATENTED**



A única chapa testa com caixa de embutir, especialmente desenvolvida para portas com aro em alumínio. Para um melhor ajuste do trinco, dispõe de paredes internas inclinadas e possibilidade de regulação lateral em 1,5mm. Minimalista e compatível com fechaduras F.110.91 - POLARIS

*The only strike plate with mortise box, specially designed for doors with alu frame. For a better adjustment of the latch, has internal sloping walls and possibility of 1,5mm lateral adjustment. Minimalist and compatible with locks F.110.91-POLARIS*



F.CT.1402.09

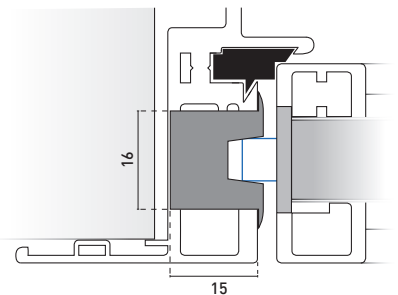
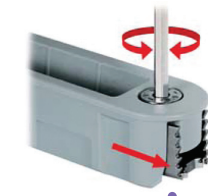
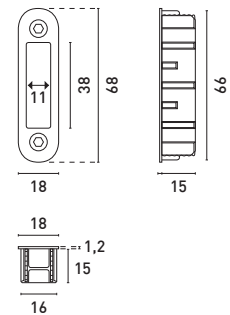

Inovador sistema de fixação, por expansão, com chave sextavada, compatível com perfis de alumínio de espessuras iguais ou superiores a 1,5mm.  
*Innovating fixing system, by expansion, using a hex key, compatible with alu frames with 1,5mm thickness or more.*

Para ajustar ao trinco, regulação até 1,5mm mediante rotação a 180°.  
*To adjust the latch, regulation until 1,5mm upon rotation of 180°.*

- Cromado mate / *Matt chrome*
- Preto / *Black*



®

Batista Gomes

## SERIE F.IIO

**MEDIANA**

PROJECTO INTEGRAL / *INTEGRAL PROJECT*

 **POLARIS**

 **EVOLUTION**



# Mediana POLARIS

O NOVO POLO DE ATRACÇÃO



Batista Gomes<sup>®</sup>

# Mediana REVOLUTION

INTIMA FUSÃO DO DESIGN

# Mediana EVOLUTION

FECHADURA SILENCIOSA PARA PORTAS INTERIORES



SISTEMAS DE FERRAGENS PARA PORTAS E JANELAS

# Tres hermanas gemelas ...

El mismo carácter,  
la misma calidad,  
dos cómplices silenciosas  
a su manera...





# ... Mediana REVOLUTION, POLARIS y EVOLUTION



## Proyecto integral Mediana - SÉRIE F.110

El panorama de la cerradura Mediana está formado por las variantes magnéticas Revolution y Polaris y por la Evolution de movimiento mecánico.

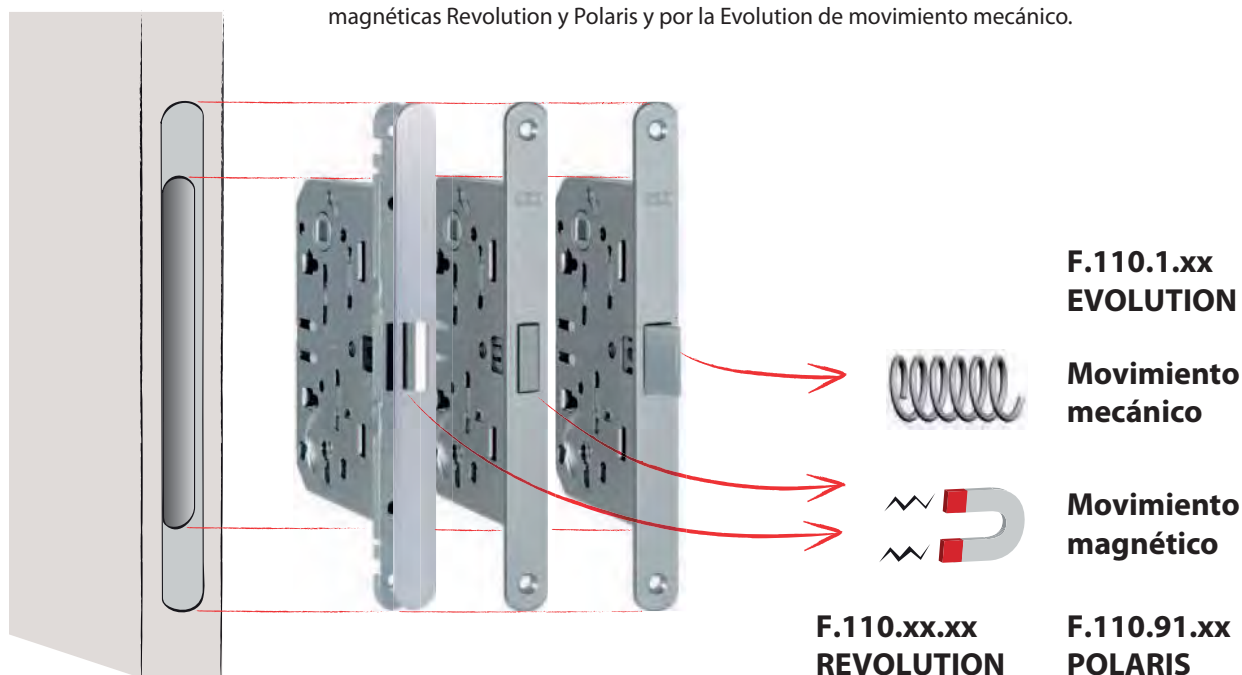

# Mediana REVOLUTION

## Abre las puertas a la creatividad

**Mediana Revolution** es la nueva creación y modelo puntero de la ya confirmada familia Mediana, destinada a revolucionar el modo de concebir la cerradura. No es sólo un accesorio de cierre, sino más bien, un complemento de diseño que acompaña y da valor al estilo de las puertas de interior.

**Mediana Revolution** conmociona el concepto de acabado de las cerraduras y abre las puertas a la creatividad de los diseñadores de puertas de interior. La cerradura se integra totalmente con la puerta, fundiéndose con el diseño de la misma.



**PATENTADO**

## Nuevo concepto de acabado

El acabado se convierte en accesorio intercambiable, adaptable a cada exigencia.

El frontal se coloca con una sencilla presión en la puerta completamente instalada y testada.

Es, por tanto, posible personalizar, exaltar, eclipsar, coordinar la cerradura con el estilo y gustos propios, con absoluta libertad.

## Personalización sin igual

Es posible suministrar una extensa gama de colores personalizables bajo pedido. Además de los colores RAL y acabados metalizados, es posible reproducir sobre el frontal el acabado de la madera ocultando la cerradura en el panel.



## Elegancia & Diseño

El frontal permite ocultar los tirafondos de fijación de la cerradura dotando la puerta de elegancia sin igual. Una vez montado, el frontal sobresale de la puerta apenas tres décimas de milímetro.



## Ventajas para el fabricante de puertas

**Mediana Revolution** permite optimizar el almacén del fabricante de puertas gracias a una gestión separada de cerradura y acabados.

El montador puede, finalmente, aplicar el acabado de la cerradura directamente en obra con una rápida inserción al finalizar todas las operaciones de montaje y test de la puerta. La cerradura puede funcionar perfectamente también sin el frontal, por tanto permite la elección del acabado también con meses de diferencia respecto a la instalación.

# Mediana POLARIS - SÉRIE F.110.91.xx

## Fuerte atracción

**Mediana Polaris** es la nueva cerradura de movimiento magnético, especialmente recomendada para puertas interiores de diseño moderno y líneas esenciales.

De la **Mediana Evolution** hereda el cierre extraordinariamente silencioso, y la precisión en los acoplamientos mecánicos que transmiten una agradable sensación de fluidez de los movimientos en la manilla y la llave.

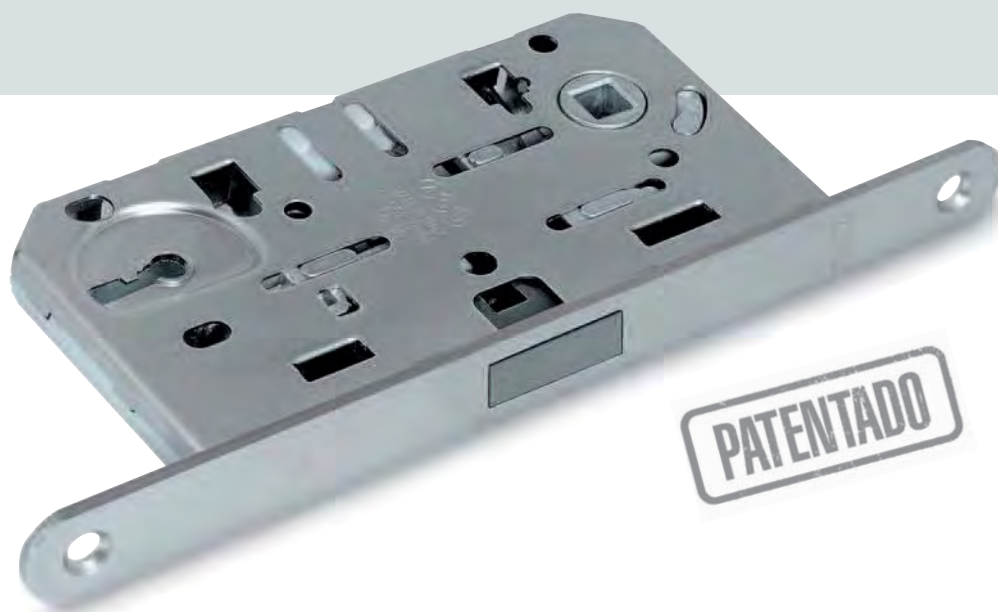

### Esencia de las líneas

La cerradura no presenta salientes sobre el frontal gracias al pestillo que queda oculto completamente, y por tanto, en el mismo plano que el panel de la puerta.



### Simetría del pestillo

El pestillo magnético y simétrico convierte la cerradura en ambidiestra eliminando la problemática de la reversibilidad del pestillo.

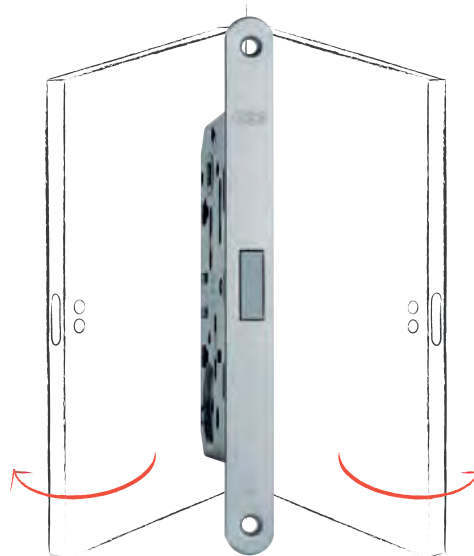



# Mediana EVOLUTION - SÉRIE F.110.1.xx

## Cómplice silenciosa

**Mediana Evolution** representa el estado del arte en el panorama de las cerraduras para puertas interiores de tipo mecánico, síntesis del know-how adquirido por AGB a lo largo de tantos años de consolidado liderazgo en el sector.

Silenciosa, versátil, desde el esencial diseño, **Mediana Evolution** responde a las tendencias del mercado y a las exigencias de los usuarios.

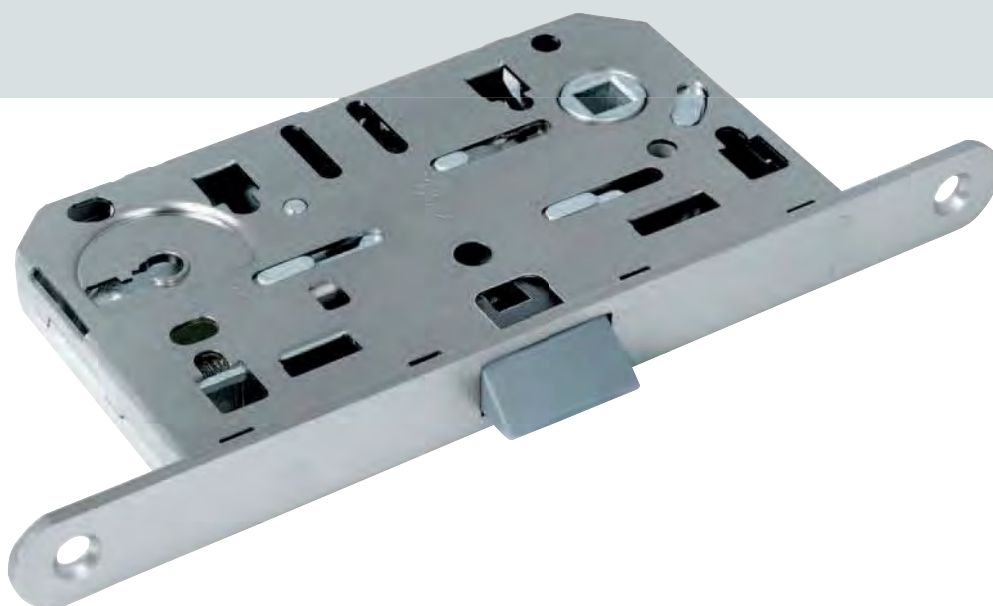

### Quick latch® ...y la mano cambia

**PATENTADO**

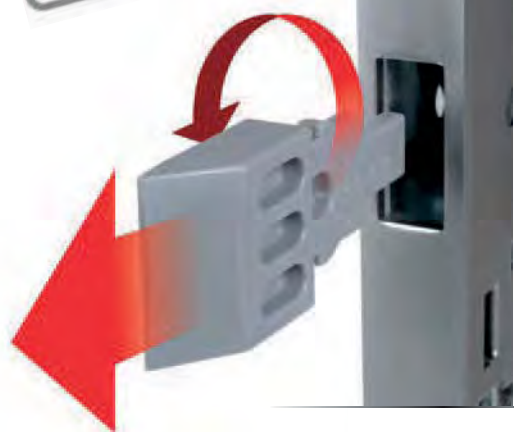

Quick latch® es el sistema patentado de enganche rápido del pestillo: bastan pocos segundos para extraerlo, orientarlo según la mano de la puerta y encajarlo en su sitio.



Pestillo disponible también en versión metálica con inserto de nylon

# Bellas sensaciones... óptimas prestaciones

## La llave cierra en un click

Un giro de llave suave y regular, un fin de recorrido preciso. Son las agradables sensaciones que se obtienen girando la llave de las cerraduras **Mediana** gracias a un mecanismo diseñado por AGB y estudiado con especial atención.

En todas las versiones, es posible bloquear el pestillo en posición de retroceso facilitando el embalaje y la expedición de la puerta.



## ¡La hemos probado 500.000 veces!

Las cerraduras Mediana han sido sometidas a un test de apertura-cierre (UNI 9173:1988) de más de 500.000 ciclos manteniendo inalterable su funcionalidad.

Además, la excelente calidad de los acabados está garantizada por las pruebas periódicas de corrosión en niebla salina según la normativa DIN 50021.



Test de los laboratorios de AGB



## La precisión viene desde el corazón

El uso de materiales innovadores permite realizar componentes de altísima calidad y acoplamientos de extraordinaria precisión y fiabilidad.

El proceso productivo, altamente automatizado, garantiza la constancia en las excepcionales características de las cerraduras.



# Soportes que se atraen ...

Cerradura con versatilidad sin par gracias al diseño de innovadores soportes que, con el empleo de nuevos materiales y el impulso hacia formas y dimensiones minimalistas, combinan valor estético y funcionalidad con la perfección en el cierre.

## Minimal

Diseño minimalista y lineal.  
El soporte Minimal es casi imperceptible en el marco de la puerta.

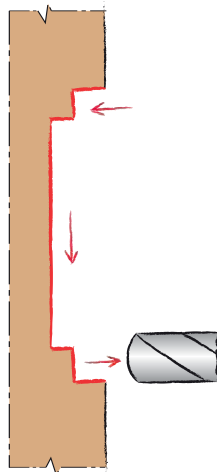

Trabajo simplificado: el fresado de anchura 16 mm es lineal y uniforme, sin ningún tipo de modificación.

**Aplicación en puertas lisas con Mediana Polaris**

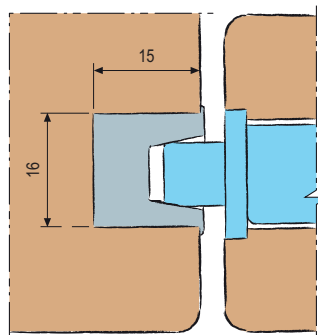

**Aplicación en puertas solapadas con Mediana Evolution**

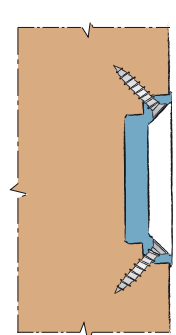
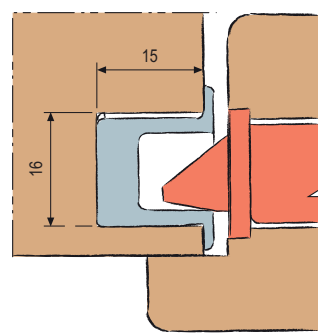

Regulación en presión hasta 1,5 mm mediante rotación de 180° del soporte.

Las paredes del soporte Minimal para Polaris y el pestillo abombado de la Mediana Evolution favorecen el acoplamiento en el cierre, garantizando la ausencia total de movimientos.

Fijación mediante tornillos de 3,5 mm escondidos en el interior del soporte.



# ... versátiles y ...

Los soportes dedicados a las cerraduras Mediana, pueden ser utilizados en puertas enrasadas y en puertas solapadas, permitiendo racionalizar el estocaje de accesorios y unificar el fresado en el marco.

## Alutop

La única contraplaca pensada para responder a las exigencias específicas de los productores de puertas con marco de aluminio.

**PATENTADO**



**CT.1402.09**



El borde perimetral del soporte permite ocultar completamente el fresado sobre el perfil.

Revolucionario sistema de fijación por expansión, mediante llave allen, compatible con perfiles de aluminio de grosor igual o mayor a 1,5 mm.



Regulación en presión hasta 1,5 mm mediante rotación de 180° del soporte.

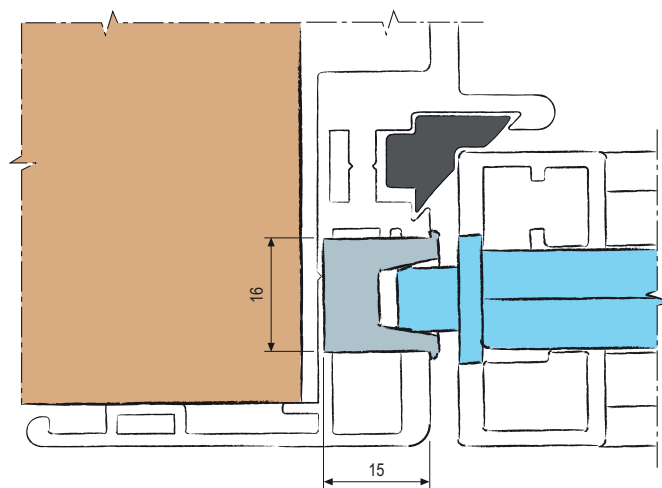

Las paredes inclinadas del soporte Minimal favorecen el acople con el pestillo, garantizando un cierre perfecto.

## Easy-matic

Para quien está ligado al diseño tradicional del soporte de metal, este soporte es compatible con las cerraduras **Mediana** gracias a la intercambiabilidad de la caja, con o sin imán magnético.

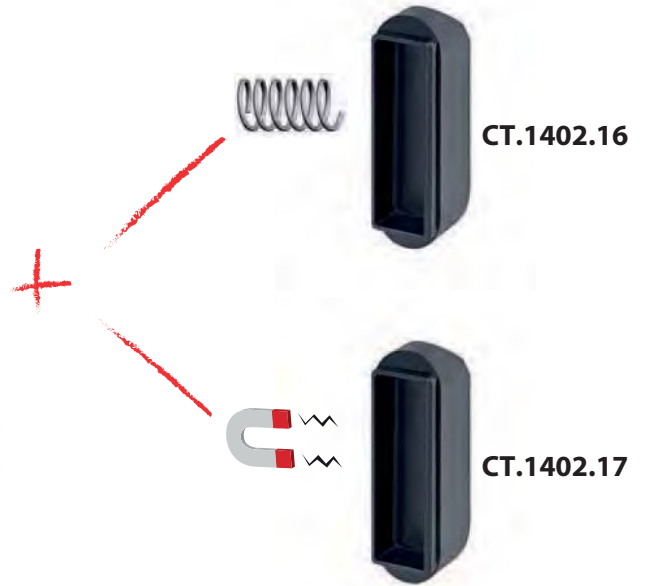
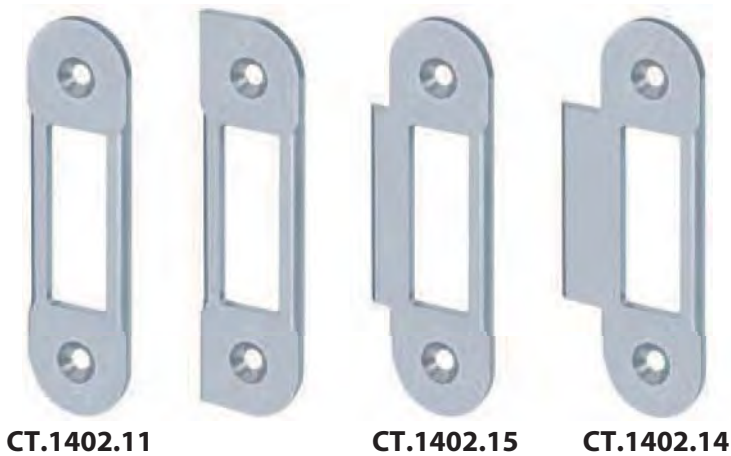

La investigación de AGB ha dado una respuesta también a las exigencias de los productores de puertas altamente industrializadas, creando un producto adaptado al montaje automatizado.

**Aplicación Easy-matic en puertas lisas con cerradura Mediana**

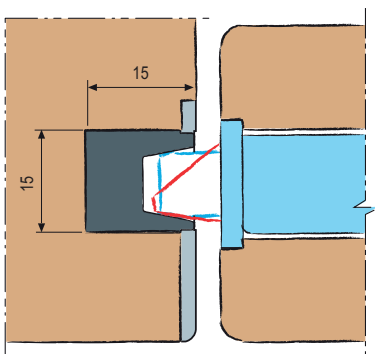

**Aplicación Easy-matic en puertas solapadas con cerradura Mediana**

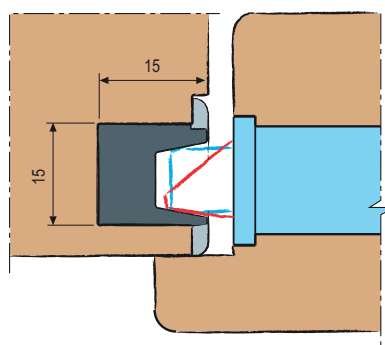

**Aplicación en puertas lisas con cerradura Mediana Polaris**

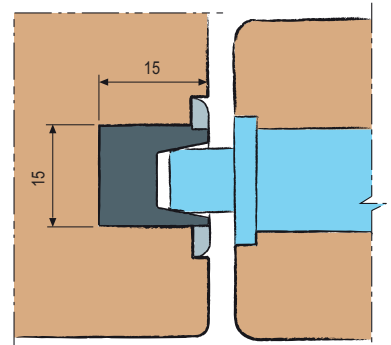

# Hoy qué soporte me pongo?

La compatibilidad entre las cerraduras **Mediana** está garantizada no sólo por las medidas de la cerradura, sino también por la perfecta sustitución de sus soportes.



## Compatibilidad de los soportes Minimal en el marco para puerta solapada

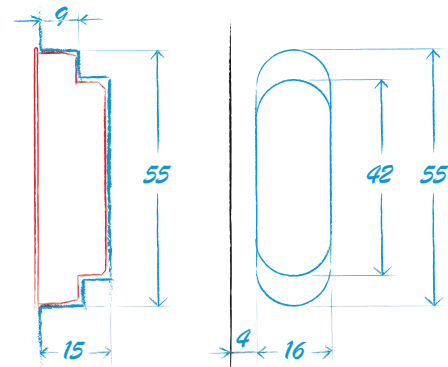
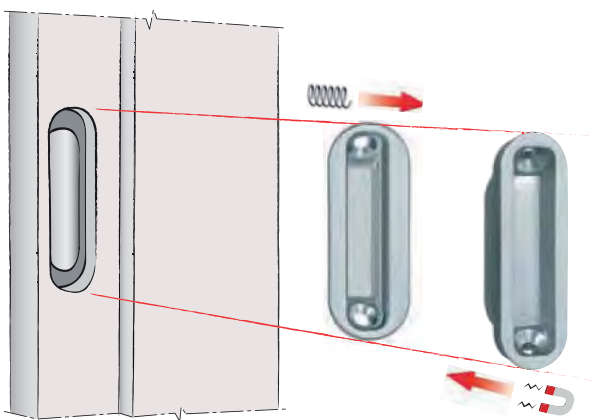

fresado en el marco para puerta solapada

## Compatibilidad de los soportes Easy-matic en el marco para puertas solapadas o enrasadas

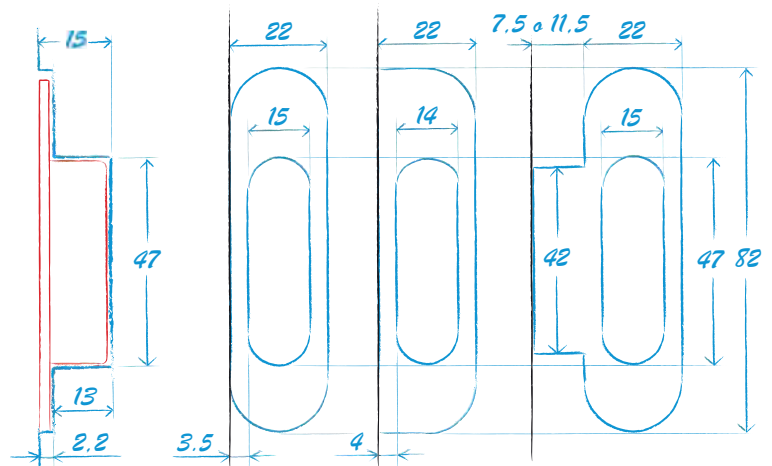
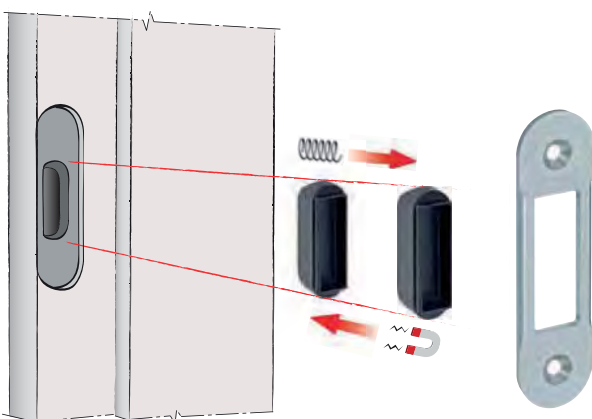

Ejemplo de fresado en el marco para puerta solapada

fresado en el marco para puerta solapada

fresado en el marco para puerta enrasada



# Tres gemelas, un único perfil

La cerradura **Mediana** es muy versátil y asegura a los constructores de puertas versatilidad de gestión e interesantes oportunidades de ahorro.

El perfilado del panel es idéntico para las tres cerraduras Mediana, garantizando los intercambios.

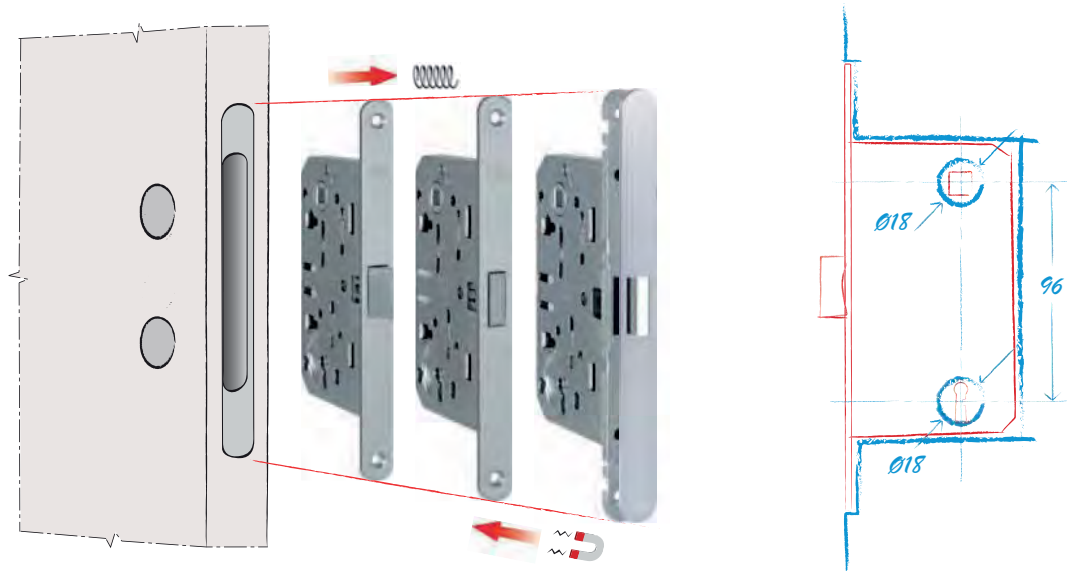

## Scivola T entra en la familia Mediana

Los orificios de las cerraduras **Mediana** permiten transformar las puertas practicables en puertas correderas.

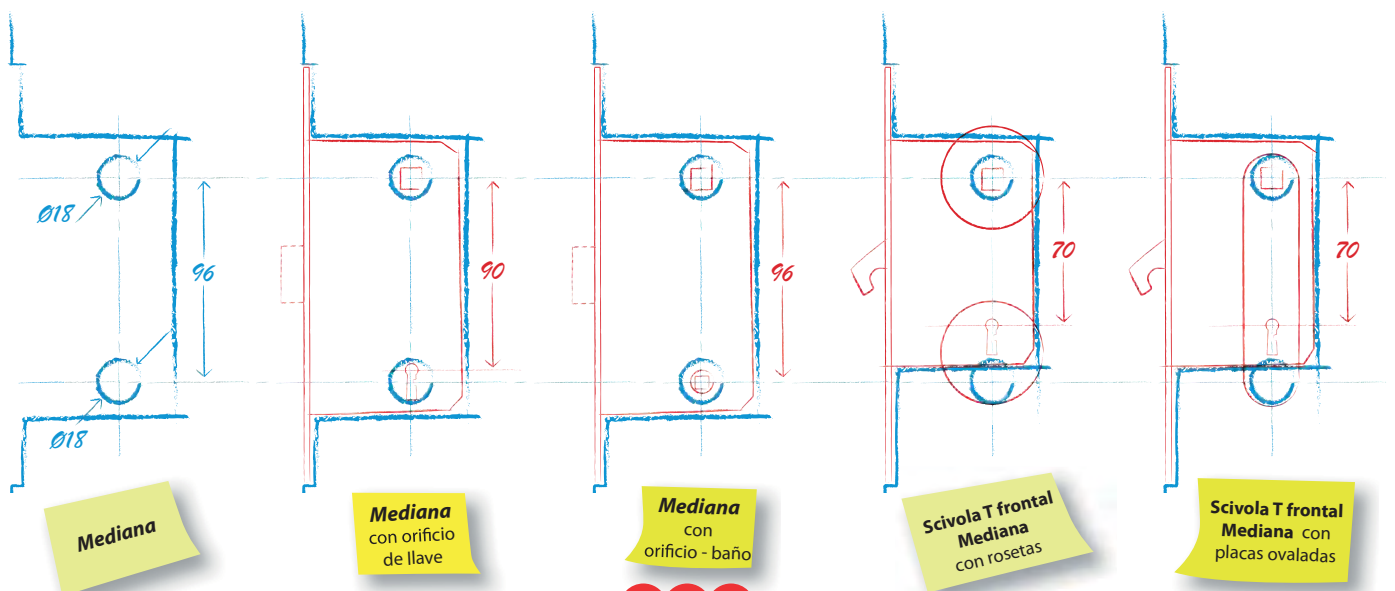



# Reversibilidad sin igual

AGB, único fabricante tanto de cerraduras como de bisagras, ha estudiado una gama de accesorios para la puerta que garantizan la completa reversibilidad del cerramiento y eliminan el problema de existencias de almacén. La reversibilidad entre hoja y marco se consigue en pocos segundos, sin más trabajos y sin posibilidad de error en el montaje de los componentes.

AGB ofrece soluciones de accesorios para puertas completas y personalizables, para responder a las exigencias de cada fabricante.

## Reversibilidad de las puertas lisas con bisagra Twin

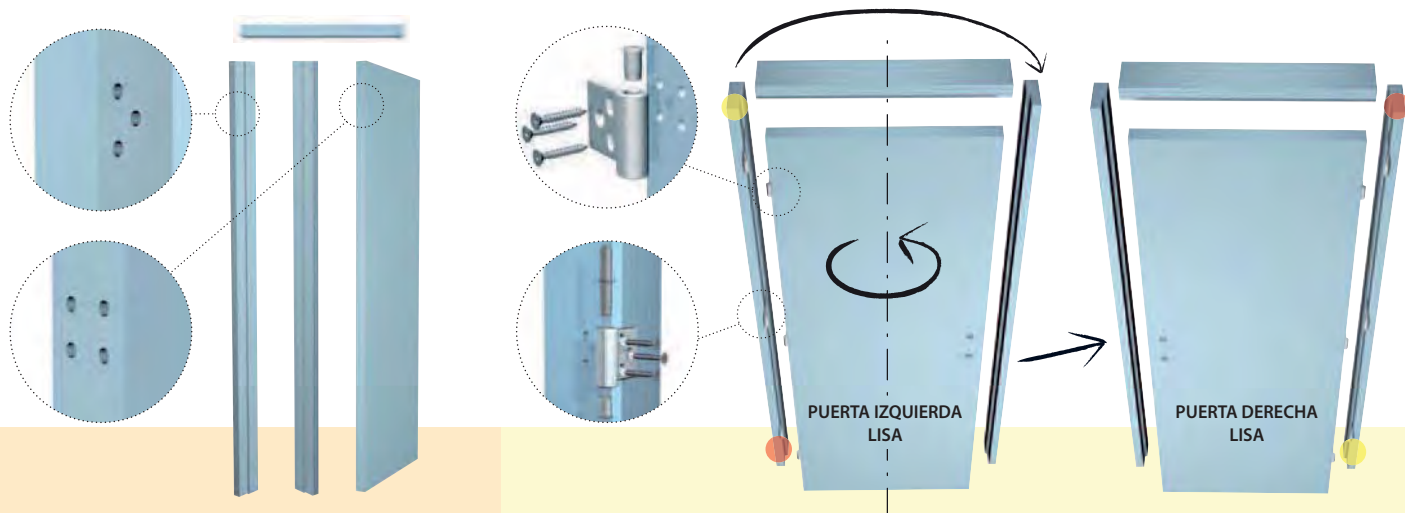

**En taller** hoja y marco vienen solo con preorificios.

**En obra** las bisagras Twin van montadas cuando se ha decidido la mano de la puerta. En fase de instalación, los orificios de tirafondos con amplio recorrido permiten una precisa regulación de la altura de la hoja. Al final de los trabajos, el tercer tirafondo fija la bisagra.

## Reversibilidad de las puertas solapadas con bisagra Rever

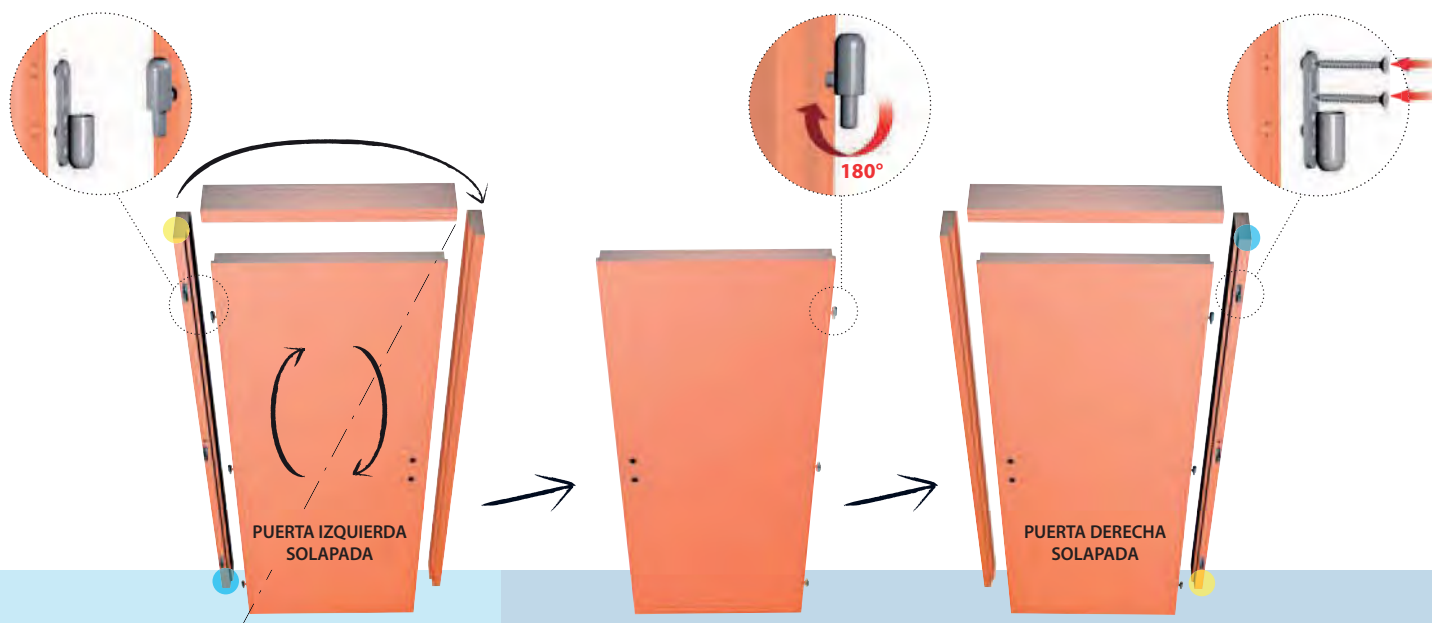

**En taller** la parte macho de la bisagra va fijada a la hoja, mientras el marco viene prefresado. La parte hembra puede ser fijada en obra después de haber decidido la mano de la puerta.

**En obra** basta con girar el cuerpo de la bisagra 180° para cambiar el sentido de la puerta.

La fijación de la parte hembra al marco se consigue mediante dos tirafondos y dos pernos, para garantizar una capacidad óptima en el tiempo.



®

Batista Gomes



SISTEMAS DE FERRAGENS PARA PORTAS E JANELAS

**BATISTA GOMES, LDA**

Zona Industrial Sul  
Apartado 55  
3754-001 BARRÔ AGUEDA  
PORTUGAL

Telefone: + 351 234 612 520  
Fax comercial: + 351 234 625 580  
Fax administrativo: + 351 234 612 529

Email: [geral@batista-gomes.pt](mailto:geral@batista-gomes.pt)

[www.  
batista-gomes  
.pt](http://www.batista-gomes.pt)