

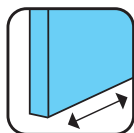

Sistemas para Portas de Correr  
Portas em vidro



**SOFTPRO**<sup>®</sup>  
TECHNOLOGY by Saheco

Compact  
Glass

SV-X150  
150Kg

SV-X150

# Compact Glass

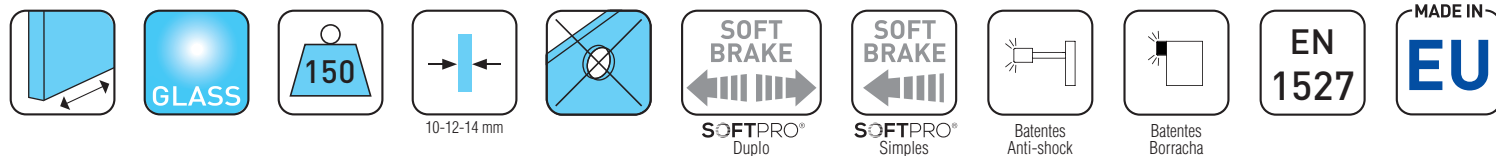

## Opções de instalação



**Compact Glass SV-X150** é uma solução compacta de portas de correr, que oculta todos os mecanismos no perfil superior e minimiza o espaço entre a folha e a parede, apresentando um design muito atraente e fácil de instalar.

### Não necessita de mecanizar o vidro.

Sistema preparado para suportar folhas de vidro de grandes dimensões até 150Kg, permitindo a abertura de grandes espaços de forma elegante e sofisticada.

Uma combinação perfeita entre a mais pura concepção minimalista e a silenciosa tecnologia proporcionada pelo sistema **SOFTPRO** (travão amortecedor) que acompanha suavemente a porta no final do fecho.

Dispõe de opções de instalação ao tecto, à parede e com perfil adequado para tecto falso, o que permite ocultar completamente o mecanismo no tecto, simulando assim, o movimento de paredes em vidro. Solução também para aplicação conjugada com vidro fixo.

Disponibilizam-se outros sistemas para portas de correr em vidro de 40 até 300Kg por folha.  
Mais informações em: [www.batista-gomes.pt](http://www.batista-gomes.pt)

Sistema com tecnologia de amortecimento **SOFTPRO Duplo** para os 2 lados.





SV-X150

EN 1527

100 000

Certificado de qualidade	Detalhes			
UNE EN 1527 Categories	Durabilidade 6	Peso da Porta 150 Kg	Resistência à Corrosão 3	Tipo de porta Vidro
Durabilidade	100.000 ciclos			
Corrosão	Grau 3 Adequado para ambientes húmidos			



**SOFTPRO**<sup>®</sup>  
TECHNOLOGY by Saheco



**Tecnologia de fecho suave SOFTPRO**<sup>®</sup>

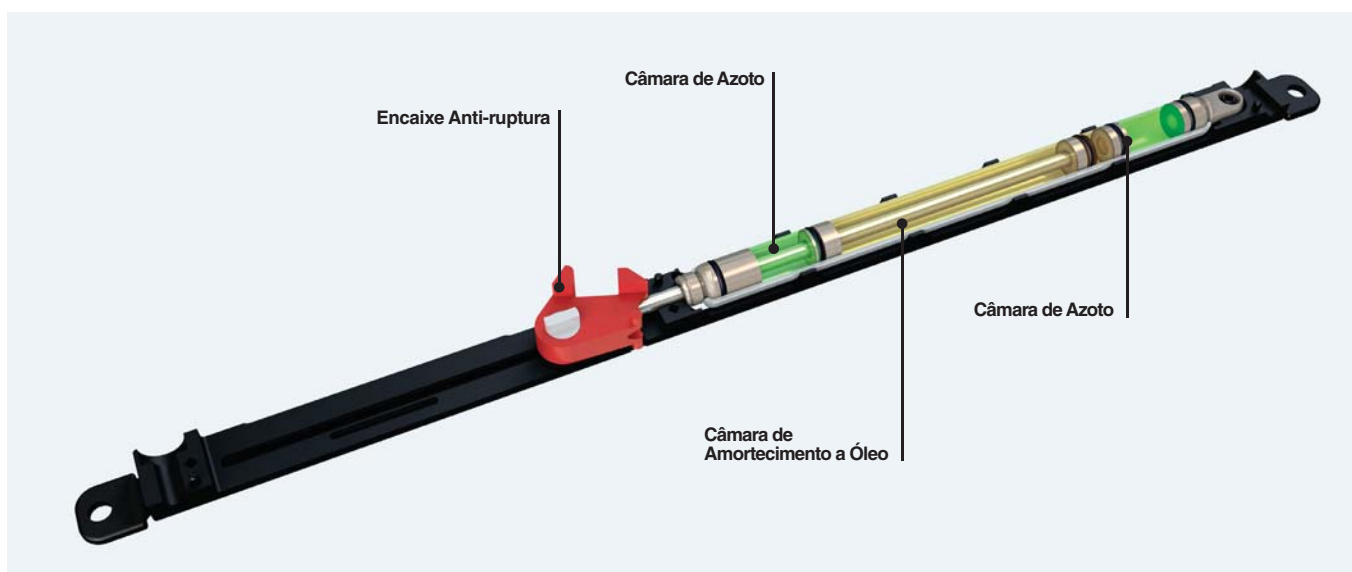

A nova tecnologia de amortecedor **SOFTPRO**<sup>®</sup> combina a função de fecho suave com duas câmaras a gás e um amortecedor a óleo, num único componente.

**CARACTERÍSTICAS SOFTPRO**<sup>®</sup>

Proporciona um movimento harmonioso com amortização fiável e segura.  
Fecho progressivo nos últimos 65mm, para portas até 150kg.

Dispõe de 4 funções diferentes:

- Velocidade de fecho ajustável;
- Fecho progressivo, ficando mais lento quando a porta se aproxima do golpe final;
- Fecho suave;
- Encaixe resistente ao desgaste.

Garante um fecho seguro, evitando o retroceder da porta.

**Sistema Roldanas SV-X150 com SOFTPRO**<sup>®</sup>



**SOFTPRO**<sup>®</sup> Duplo  
para 2 lados



**SOFTPRO**<sup>®</sup>  
Duplo



**SOFTPRO**<sup>®</sup>  
Simples



**SOFTPRO**<sup>®</sup> Simples  
para 1 lado

**SOFTPRO**<sup>®</sup> TECHNOLOGY by Saheco  
 SOFT BRAKE

Tecnologia de fecho suave **SOFTPRO**<sup>®</sup>  
 Para os 2 lados  
 + anti-shock



Para mais informação ver video de instalação: [www.batista-gomes.pt](http://www.batista-gomes.pt)



Sistema Roldanas SV-X150



2 Anti-Shock

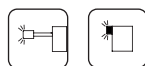

1 Anti-Shock + 1 Batente Borracha



2 Batentes Borracha



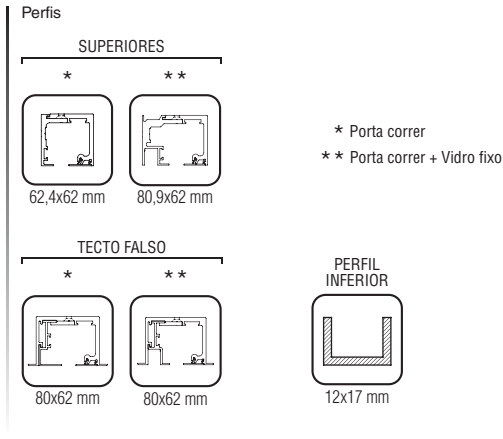
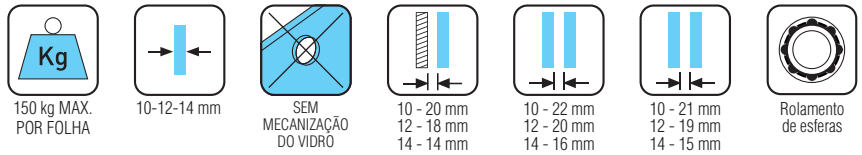
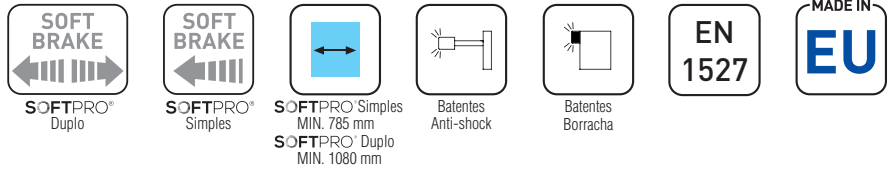

**Especificações**

**Acessórios**

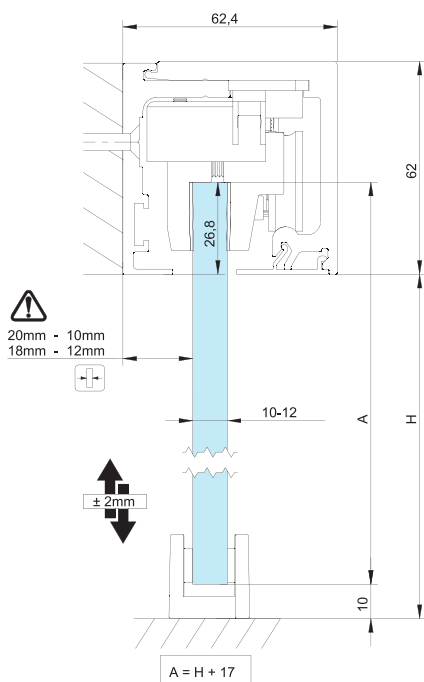
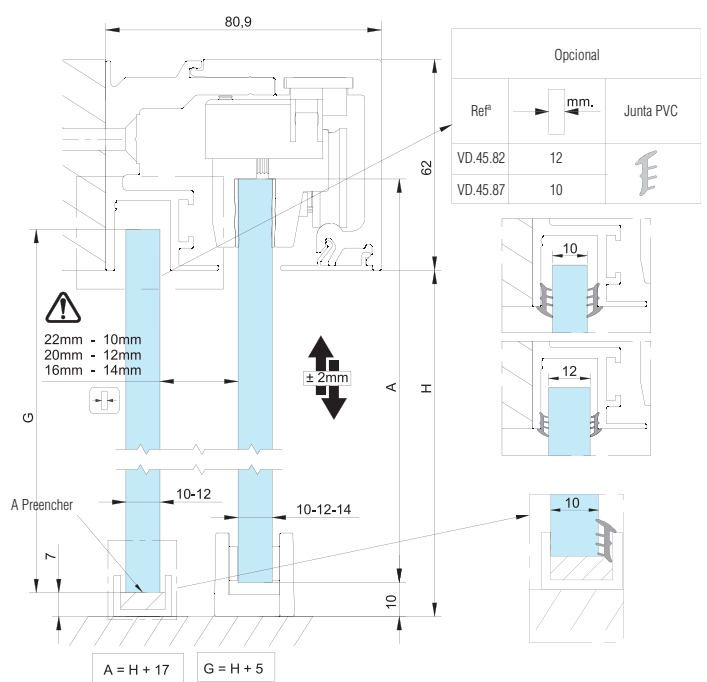
CERTIFICADO DE QUALIDADE	Detalhes		
	Categorias	Durabilidade 6	Peso da Porta 150Kg
Durabilidade	100.000 ciclos		
Corrosão	Grau 3 Adequado para ambientes húmidos		

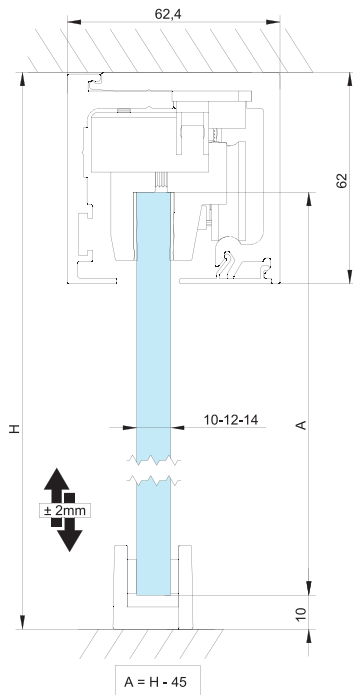
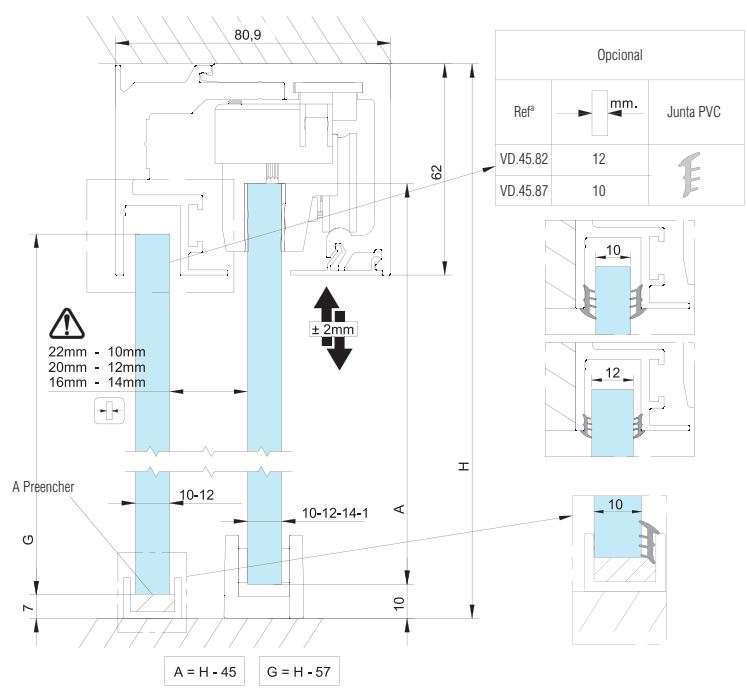
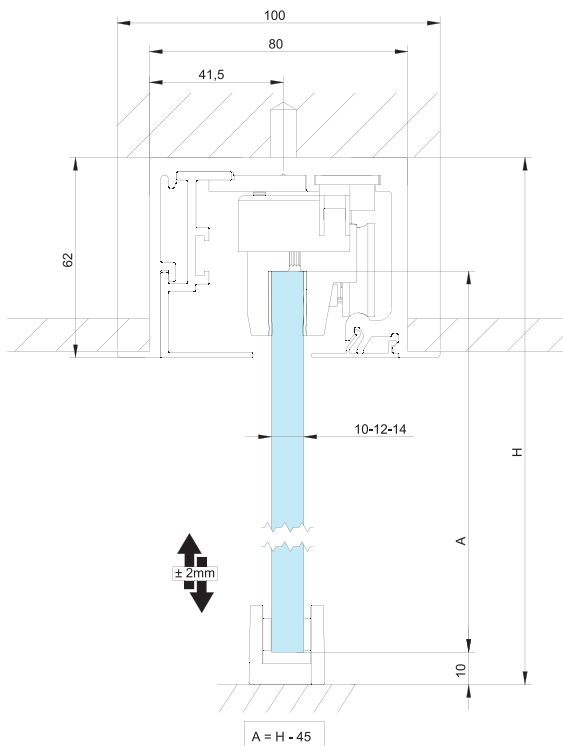
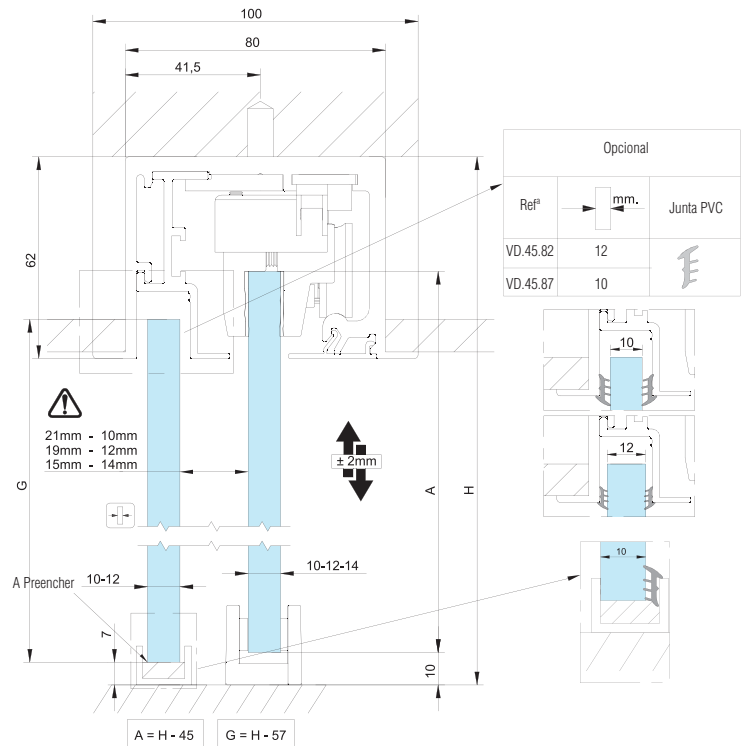
**Opções de instalações**

**SV - X150 INSTALAÇÃO NA PAREDE**
**FOLHA DE CORRER**

**FOLHA DE CORRER + FOLHA FIXA**

**Sistemas de montagem**
**SV - X150 INSTALAÇÃO NO TECTO**
**FOLHA DE CORRER**

**FOLHA DE CORRER + FOLHA FIXA**

**SV - X150 INSTALAÇÃO COM TECTO FALSO**
**FOLHA DE CORRER**

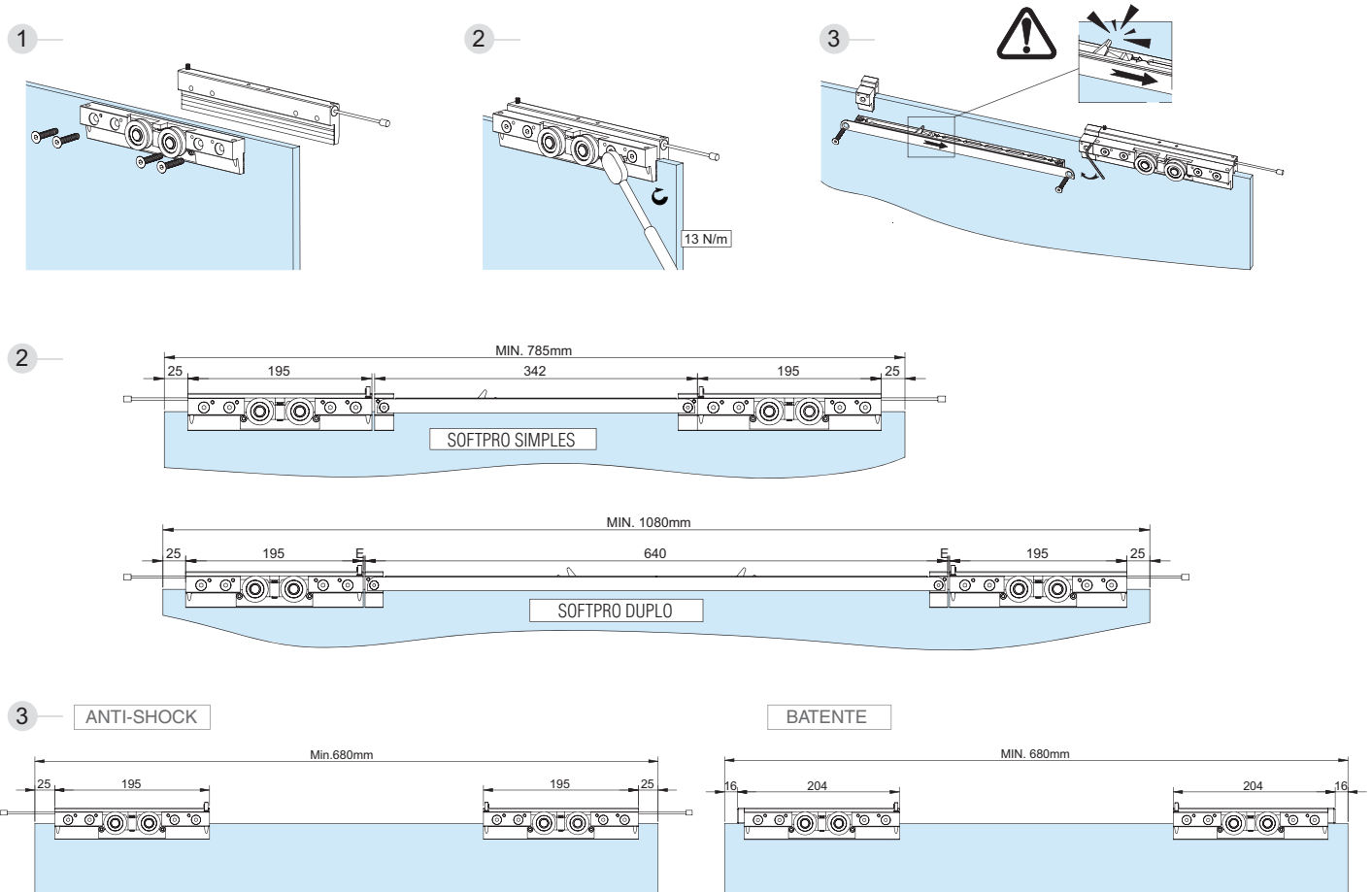
**FOLHA DE CORRER + FOLHA FIXA**

Sistemas de montagem

SV - X150 MONTAGEM PINÇAS COM SOFTPRO / ANTI-SHOCK / BATENTE

SOFTPRO<sup>®</sup>  
TECHNOLOGY by Saheco



SV - X150 MONTAGEM NA PAREDE

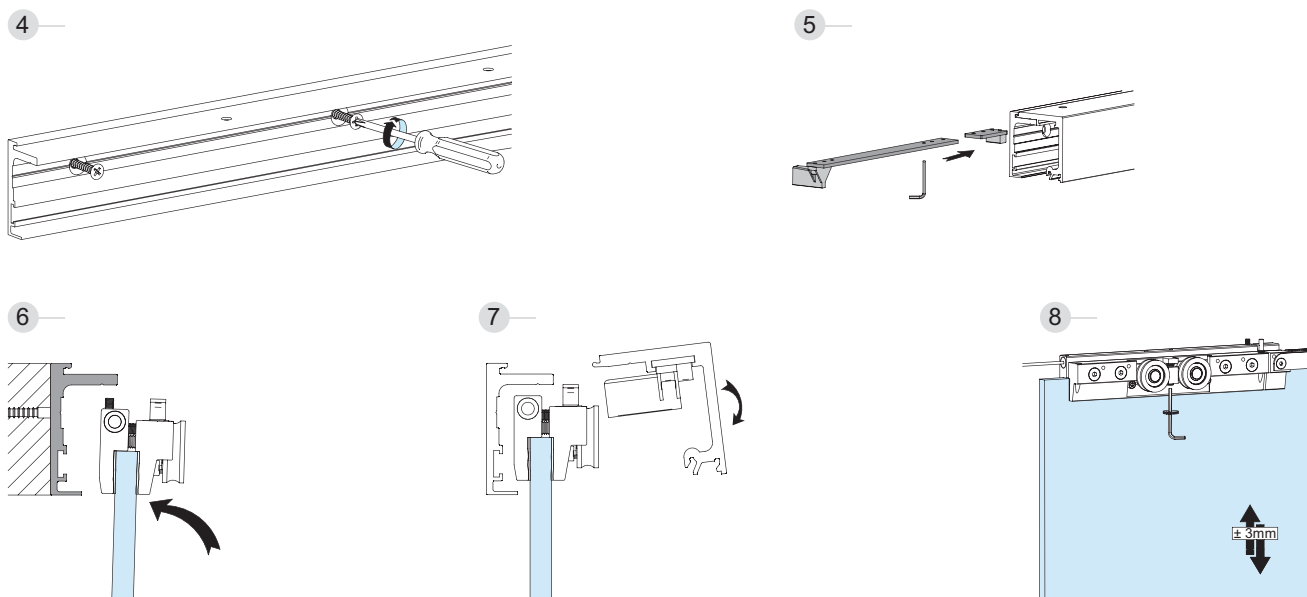



Sistemas de montagem

SV - X150 MONTAGEM NO TECTO

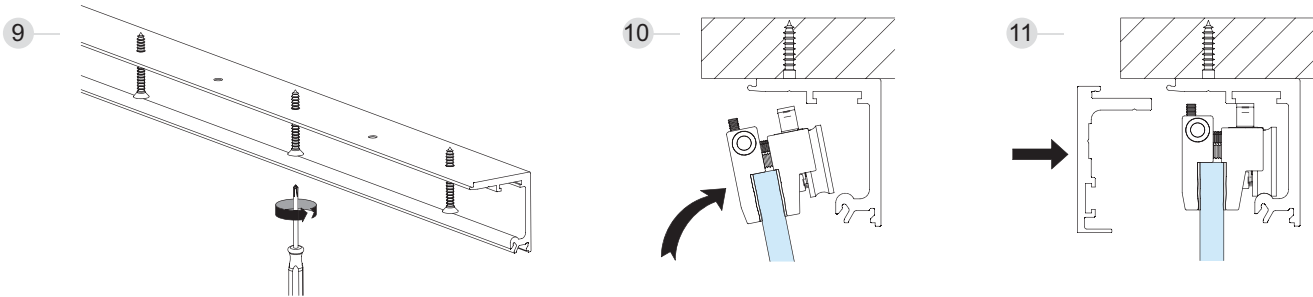

SV - X150 MONTAGEM NA PAREDE COM VIDRO FIXO

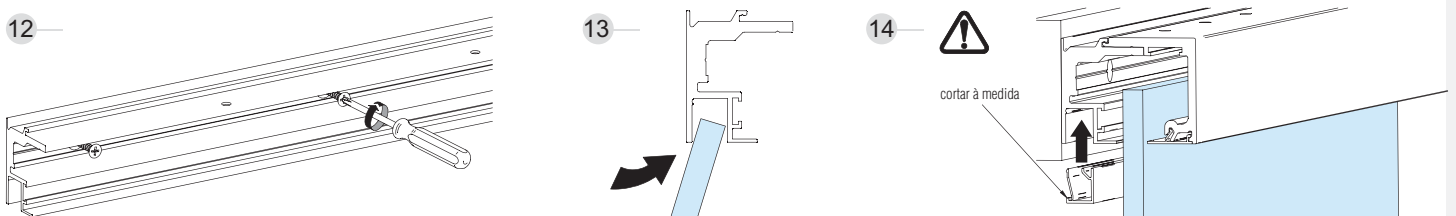

SV - X150 MONTAGEM NO TECTO COM VIDRO FIXO

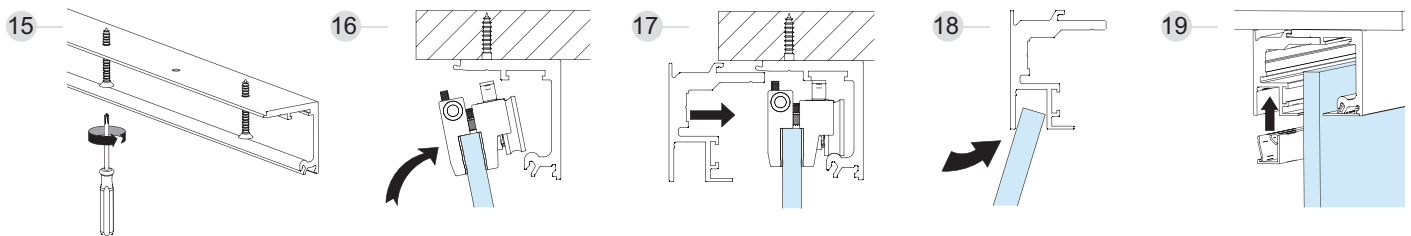

SV - X150 MONTAGEM COM TECTO FALSO

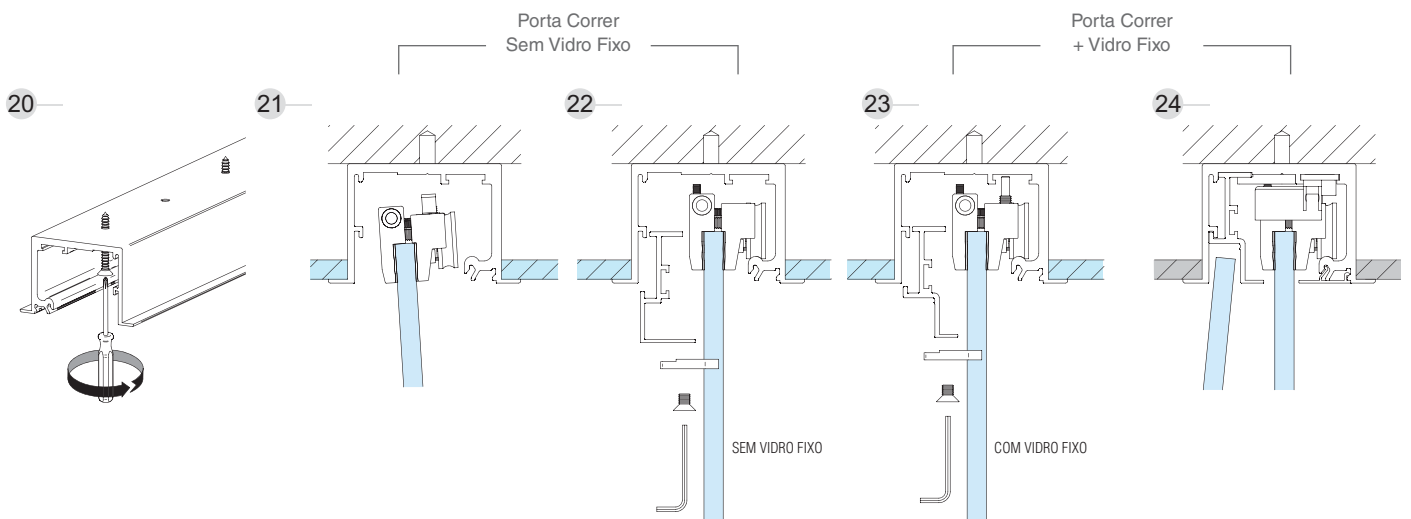

SV-X150	REF.	DIM.	ACB	DESCRIÇÃO	COMPATÍVEL COM	
<b>CONJUNTOS PERFIS SUPERIORES</b>						
	CAL.157.20	2m	AAN	Conjunto perfil superior Para portas correr Para fixação ao tecto / parede	Jogo roldanas e acessórios SV-X150	1
	CAL.157.30	3m				
	CAL.157.40	4m				
	CAL.157.60	6m				
<b>CONJUNTOS PERFIS SUPERIORES PARA PORTAS CORRER + VIDRO FIXO</b>						
	CAL.157.24	2m	AAN	Conjunto perfil superior + inferior Para portas de correr + vidro fixo para fixação ao tecto / parede	Jogo roldanas e acessórios SV-X150 Conjunto inclui perfil embelezador + perfil inferior CAL.87.xx	1
	CAL.157.34	3m				
	CAL.157.44	4m				
	CAL.157.64	6m				
<b>CONJUNTOS PERFIS SUPERIORES - TECTO FALSO</b>						
	CAL.157.28	2m	AAN	Conjunto perfil superior Para portas correr Para aplicação c/ tecto falso	Jogo roldanas e acessórios SV-X150	1
	CAL.157.38	3m				
	CAL.157.48	4m				
	CAL.157.68	6m				
<b>CONJUNTOS PERFIS SUPERIORES PARA PORTAS CORRER + VIDRO FIXO - TECTO FALSO</b>						
	CAL.157.50	2m	AAN	Conjunto perfil superior + inferior Para portas de correr + vidro fixo para aplicação c/ tecto falso	Jogo roldanas e acessórios SV-X150 Conjunto inclui perfil embelezador + perfil inferior CAL.87.xx	1
	CAL.157.51	3m				
	CAL.157.52	4m				
	CAL.157.53	6m				

■ AAN - Alumínio Anodizado Natural (Prata Mate) ■ AAI - Alumínio Anodizado Inox (por pedido)

SV-X150	REF.	DIM.	ACB	DESCRIÇÃO	COMPATÍVEL COM	
<b>JOGO DE ROLDANAS</b>						
	CAR.155.01 <b>N</b>	 		Jogo de roldanas Carro rolamento esferas Com softbrake SOFTPRO Duplo + 2 anti-shock	Perfis SV-X150 Inclui: softbrake + anti-shock para os 2 lados Largura mínima folha ≥ 1080	1
	CAR.155.02 <b>N</b>	 		Jogo de roldanas Carro rolamento esferas Com softbrake SOFTPRO Simples + 2 anti-shock	Perfis SV-X150 Inclui: 1 softbrake + anti-shock para 1 lado 1 anti-shock para o outro lado Largura mínima folha ≥ 785	1
	CAR.155.03 <b>N</b>	 		Jogo de roldanas Carro rolamento esferas Com 1 softbrake SOFTPRO Simples + 1 anti-shock + 1 batente borracha	Perfis SV-X150 Inclui: 1 softbrake + anti-shock para 1 lado 1 batente borracha para o outro lado Largura mínima folha ≥ 785	1
	CAR.155.05 <b>N</b>	 		Jogo de roldanas Carro com rolamento esferas Com 2 batentes borracha	Perfis SV-X150 Inclui: batentes borracha para os 2 lados	1
	CAR.155.06 <b>N</b>	 		Jogo de roldanas Carro com rolamento esferas Com 2 anti-shock	Perfis SV-X150 Inclui: anti-shock para os 2 lados	1
 ACE.155.07 AM.155.08	AM.155.07 <b>N</b>			SOFTPRO Simples Softbrake/ amortecedor simples (abertura ou fecho)	Para 1 lado da porta Largura da porta ≥ 785mm Jogo roldanas e acessórios SV-X150	
	AM.155.08 <b>N</b>			SOFTPRO Duplo Softbrake/ amortecedor duplo (abertura e fecho)	Para 2 lados da porta Largura da porta ≥ 1080mm Jogo roldanas e acessórios SV-X150	

■ AAN - Alumínio Anodizado Natural (Prata Mate) ■ AAI - Alumínio Anodizado Inox (por pedido)

SV-X150		REF.	DIM.	ACB	DESCRIÇÃO	COMPATÍVEL COM	
<b>TAMPAS DE COBERTURA / EMBELEZADORAS</b>							
 ACE.155.74	 ACE.155.75 p/ vidro fixo	ACE.155.74		AAN	Tampas embelezadoras para topo perfis superiores	Perfil superior: - CAL.157.x0	1
		ACE.155.75				Perfil superior: - CAL.157.x4 Portas correr + vidro fixo	
<b>PERFIL INFERIOR</b>							
 12 17	 CAL.87.24 CAL.87.34 CAL.87.54	2m	AAN	Perfil inferior / remate para vidro fixo	Vidro de 8 a 12mm	1	
		3m					
		5m					
<b>ACESSÓRIOS COMPLEMENTARES</b>							
 ACE.155.73					Guia inferior regulável 8 - 10 - 12 Alumínio	Vidro de 8 a 12mm	10
 VD.45.82	 VD.45.87	VD.45.82 12mm VD.45.87 10mm	1m 1m	Transp.	Vedante PVC transparente Perfil para vidro 12mm Perfil para vidro 10mm	Vidro de 10 a 12mm	1

■ AAN - Alumínio Anodizado Natural (Prata Mate) ■ AAI - Alumínio Anodizado Inox (por pedido)

<b>SV-X150</b>		<b>COMPOSIÇÃO / COMPONENTES PARA INSTALAÇÃO</b>
<b>1 PORTA DE CORRER</b>		
1	CAR.155.01/02/03/05/06	Jogo completo de acessórios (ver soluções disponíveis)
1	CAL.157.20/30/40/60	Conjunto perfil superior
1	ACE.155.74	Jogo de tampas embelezadoras para topo perfil superior
<b>1 PORTA DE CORRER + VIDRO FIXO</b>		
1	CAR.155.01/02/03/05/06	Jogo completo de acessórios (ver soluções disponíveis)
1	CAL.157.24/34/44/64	Conjunto perfil superior vidro fixo (inclui perfil inferior)
1	ACE.155.75	Jogo de tampas para topo perfil - vidro fixo
<b>2 PORTAS DE CORRER</b>		
2	CAR.155.01/02/03/05/06	Jogo completo de acessórios (ver soluções disponíveis)
1	CAL.157.20/30/40/60	Conjunto perfil superior
1	ACE.155.74	Jogo de tampas embelezadoras para topo perfil superior
<b>2 PORTAS DE CORRER + 2 VIDROS FIXOS</b>		
2	CAR.155.01/02/03/05/06	Jogo completo de acessórios (ver soluções disponíveis)
1	CAL.157.24/34/44/64	Conjunto perfil superior vidro fixo (inclui perfil inferior)
1	ACE.155.75	Jogo de tampas para topo perfil - vidro fixo

<b>SV-X150-TECTO FALSO</b>		<b>COMPOSIÇÃO / COMPONENTES PARA INSTALAÇÃO</b>
<b>1 PORTA DE CORRER</b>		
1	CAR.155.01/02/03/05/06	Jogo completo de acessórios (ver soluções disponíveis)
1	CAL.157.28/38/48/68	Conjunto perfil superior tecto falso
<b>1 PORTA DE CORRER + VIDRO FIXO</b>		
1	CAR.155.01/02/03/05/06	Jogo completo de acessórios (ver soluções disponíveis)
1	CAL.157.50/51/52/53	Conjunto perfil superior tecto falso- vidro fixo (c/ perfil inferior)
<b>2 PORTAS DE CORRER</b>		
2	CAR.155.01/02/03/05/06	Jogo completo de acessórios (ver soluções disponíveis)
1	CAL.157.28/38/48/68	Conjunto perfil superior tecto falso
<b>2 PORTAS DE CORRER + 2 VIDROS FIXOS</b>		
2	CAR.155.01/02/03/05/06	Jogo completo de acessórios (ver soluções disponíveis)
1	CAL.157.50/51/52/53	Conjunto perfil superior tecto falso - vidro fixo (c/ perfil inferior)



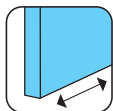

### Duplo Glass

ADEQUADO PARA ARMÁRIOS

SV-45  
SV-85

Até 45 / 85Kg por folha



### Classic Glass

SV-A100  
SV-A40 SV-A121  
SV-A60 SV-A125  
SV-A80 SV-A200  
SV-LARGE SV-A300

Até 40 / ... / 300Kg por folha



### Roller Glass

SV-ROLLER MINIMAL 80  
SV-ROLLER EASY 80  
COM SOFTBRAKE INTEGRADO

Até 80Kg por folha



### Classic Glass EASY

SV-EASY 60  
SV-EASY 80  
SV-EASY LARGE

Até 80Kg por folha



### Multiplo Glass

TELESCÓPICAS

SV-SINCRO 80/125  
SV-T PROGRESSIVA 80  
SV-T PROGRESSIVA SINCRO

Até 80 / 125Kg por folha

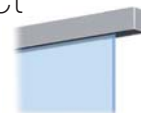

### Compact Glass

SV-X70  
SV-X110  
SV-X150

Até 70 / 80 / 150Kg por folha



### Matic Glass

AUTOMÁTICAS

SV-MATIC  
SV-MATIC SINCRO

Até 80Kg por folha



### Inox Glass

304  
INOXSV-I45 / SV-I46  
SV-I120  
SV-I120 U Simples / U Duplo  
SV-I240

Até 45 / 120 / 240Kg por folha



### Parking Glass

SV-P40  
SV-P150  
SV-P250

Até 40 / 150 / 250Kg por folha



### Plicat Glass

PORTAS ARTICULADAS  
SV-A101D

Até 100Kg por par de folhas



### Shower Glass

SV-HYDRO GLASS  
SV-X70 Compact Glass  
SV-I GUIBLI / SV-I45  
SV-I120 U Simples / U Duplo

Até 45 / 60 / 80 / 120Kg por folha



### Boxkel Mito

ESTRUTURAS PRÉ-MONTADAS

Parede:  
Reboco ou Pladur

Até 80Kg por folha

# Compact Glass

SV-X150

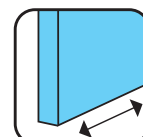

# SV



**Batista Gomes**

P A R T N E R S



*mecanismos para portas de correr*

**Batista Gomes, Lda.**  
Zona Industrial Sul  
Variante Recardães-Barrô, 1541  
P.O.Box 55  
3754-001 Barrô-Águeda  
Portugal

Tel: +351 234 612 520  
Fax: +351 234 625 580  
E-mail: [geral@batista-gomes.pt](mailto:geral@batista-gomes.pt)

**www.**  
**batista-gomes**  
**.pt**

